



Na CTC EcoZenith I 550 lahko priključimo toplotne črpalke CTC, kotle in solarne sisteme. Vgrajeni sistem regulacije aktivno krmili delovanje vseh teh sistemov in do treh ogrevalnih krogotokov objekta, pa tudi ogrevanje bazena in povezavo morebitnih dodatnih hranilnikov, s tem, da prioriteto vključuje okolju najbolj prijazen in ekonomsko učinkovit vir, ki ustreza trenutnim potrebam po ogrevanju.

Hranilnik je opremljen z zadostnim številom primerno dimenzioniranih priključkov, ki omogočajo priključitev vseh omenjenih sistemov pa tudi morebitne nadgradnje v prihodnosti.

CTC EcoZenith skupaj s spektrom toplotnih črpalk CTC in kotlov omogoča izgradnjo učinkovitega in prilagodljivega ogrevalnega sistema, ki zadošča vsem potrebam uporabnika. V standardni opremi sta vključena dva električna potopna grelca, ki s skupno 18 kW predstavljata učinkovit dodatni ogrevalni vir. V primeru, da je potrebna še dodatna moč, je mogoče v hranilnik vgraditi dodatni potopni grelec moči 9 kW.

Shema priklopa s kotlom CTC V40 Lambda*

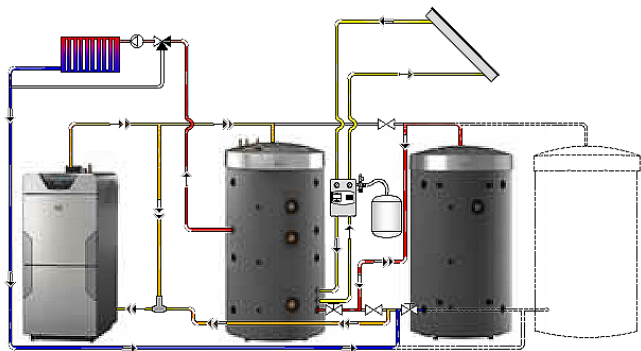

Shema priklopa s TČ CTC in EcoLogic Ext

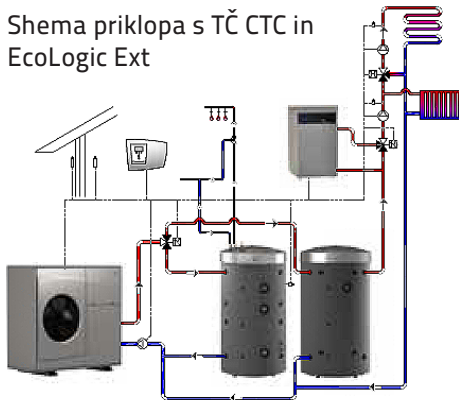

ctc EcoZenith I 550

Centralno vozlišče vašega ogrevalnega sistema

- Toplotni hranilnik, ki omogoča ogrevanje objekta in sanitarne vode.
- Možnost priklopa TČ CTC, raznih kotlov in solarnih sistemov.
- Vgrajen inteligenten sistem reg. za krmiljenje priklopljenih naprav.
- Krmiljenje do treh ogrevalnih krogov, bazena in dodatnih hranilnikov.
- Krmiljenje solarnega sistema in obstoječega kotla objekta.
- Standardno vgrajen 9 kW (10 m) solarni toplotni izmenjevalec.
- Do 40 l/min sanitarne vode, brez nevarnosti nastanka legionele.
- Vgrajen izmenjevalnik za cirkulacijo sanitarne vode.
- Standardno vgrajena električna potopna grelca (2 x 9 kW).
- 90 mm poliuretanske izolacije za popolno minimizacijo toplotnih izgub.



CTC EcoZenith je opremljen s solarnim toplotnim izmenjevalcem, ki omogoča priklop do šestih solarnih panelov.

* Pri pretoku 22 litrov na minuto in vodi ogreti na 40°C, kadar sistem ogrevamo s toplotno črpalko EcoAir 125.



Ekskluzivni uvoznik in zastopnik
TILIA d.o.o.
Ljubljanska cesta 89
8000 Novo mesto

info@tilia.si

www.tilia.si
www.ctc.si

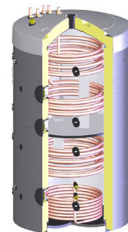
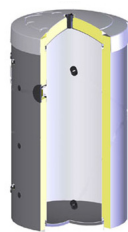

EcoZenith I 510

EcoZenith C 530

EcoZenith I 550

Tehnični podatki

Dimenzije brez izolacije (Š x G x V)	mm	750x818x1700		750 x 950 x 1700
Dimenzije z izolacijo (Š x G x V)	mm	886x935x1700		886 x 1067 x 1700
Teža	kg	134	239	256
Razred IP				IPX1
Izolacija (Poliuretan, PUR)	mm	90		
Kapaciteta sanitarne vode (40°C, 22 l/min)	l		>600	>600
Pri temperaturi hranilnika 55°C, ogrevanje z EA125				
Max delovni tlak	bar	2,5		
Max delovni tlak izm. san. vode	bar	9		
Padec tlaka pri pretoku 40 litrov/min	bar		0,7	0.7
Rebrasti izm. sanitarne vode	m	2 x 18,6		2 x 18.6
Rebrasti izm. cirkulacije SV	m	0,6		0.6
Rebrasti solarni izmenjevalnik	m	10		10
Prostornina hranilnika	l	555	540	540
Električni podatki				400V 3N
Velikost glavnih varovalk	A			16-36

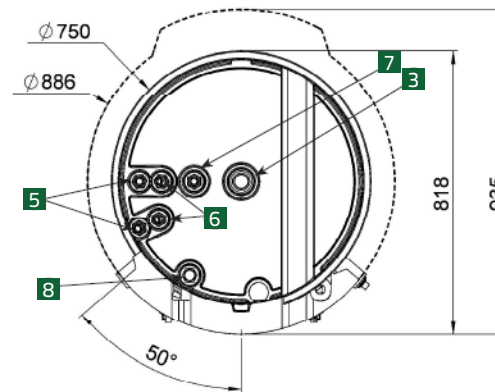
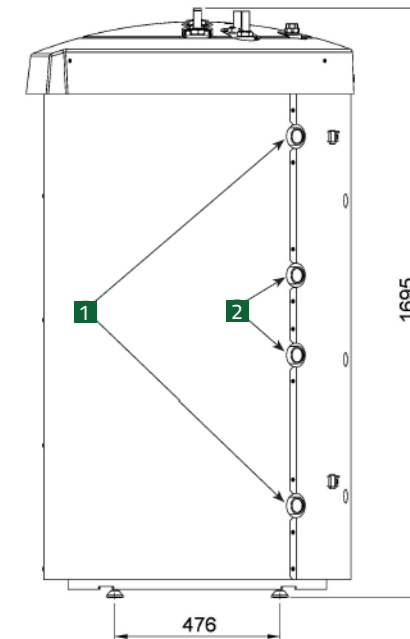
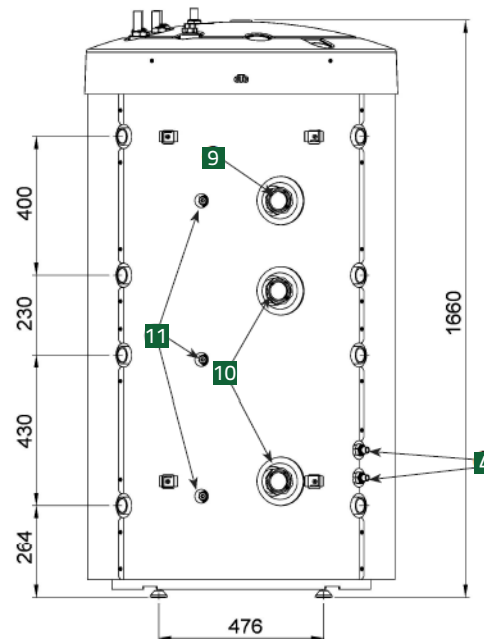

CTC EcoZenith 510

1. Priklop ogrevanja G1 1/4" NN
3. Ekspanzijska posoda / zgornji priklop / G1 1/4" NN
9. Priklop potopnega grelca, G2", NN
11. Tulka temperaturnega tipala, Ø6,5mm

CTC EcoZenith C 530

1. Priklop ogrevanja G1 1/4" NN
2. Priklop ogrevanja G1 1/4" NN
3. Ekspanzijska posoda / zgornji priklop / G1 1/4" NN
4. Solarni izmenjevalnik, Ø18mm
5. Hladna sanitarna voda, Ø22mm
6. Vroča sanitarna voda, Ø22mm
7. Cirkulacija tople vode, Ø22mm
8. Priklop ogrevalnega krogotoka, mešalni ventil pri 2, 28mm (priklopi pri 1 in povratek so pred izolacijo, G 1", NN)
9. Priklop potopnega grelca, G2", NN
10. Priklop potopnega grelca, G2", NN
11. Tulka temperaturnega tipala, Ø6,5mm

CTC EcoZenith 550

1. Priklop ogrevanje, G 1 " NN
2. Priklop ogrevanja G1 1/4" NN
3. Ekspanzijska posoda / zgornji priklop, G 1 " NN
4. Solarni toplotni izmenjevalnik, Ø18mm
5. Hladna voda, Ø22mm
6. Vroča voda, Ø22mm
7. Cirkulacija tople vode, Ø22mm
8. Primarni radiatorski pretok, spojni prstan Ø28mm
9. Priklop potopnega grelca, G2", NN
10. Priklop potopnega grelca, G2", NN
11. Tulka temperaturnega tipala, Ø6,5mm

Shema povezave CTC EcoAir 115 - 128

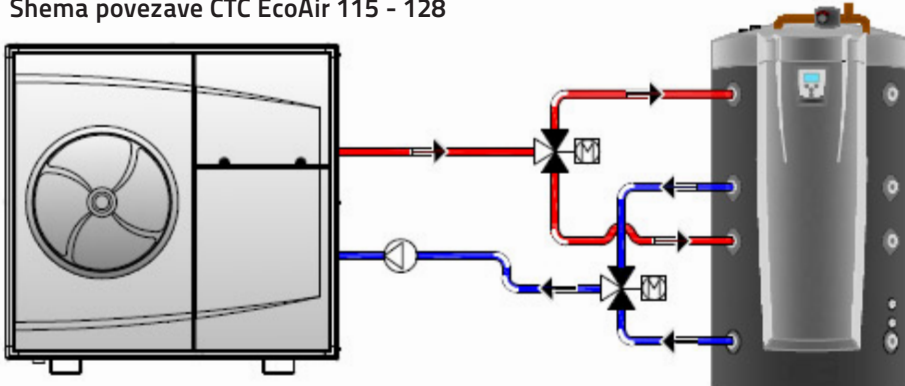

Ekzkluzivni uvoznik in zastopnik
TILIA d.o.o., Ljubljanska cesta 89, 8000 Novo mesto

Tel.: 07/33 24 442, Fax: 07/33 23 209
info@tilia.si, www.tilia.si